



- 최대 적재 하중: **7 kgs/ 15 lbs**
- 허용 타이어 사이즈 **700 x 25C** 이하
- 허용 시트스테이 지름 **ø 14.3mm ~ ø 22.2mm**
- 안전을 고려하여, 사용전 설명서를 반드시 숙지하기 바랍니다.

* 필요 공구 : 3 mm 육각 렌치, 5 mm 육각 렌치

3 mm 육각 렌치
3 N.m/ 26.55 in-lbs
5 mm 육각 렌치
8-10 N.m/ 70.8-88.5 in-lbs



후크와 루프 잠금장치



고무링 x 2 개



3 mm 육각 렌치 (포함)

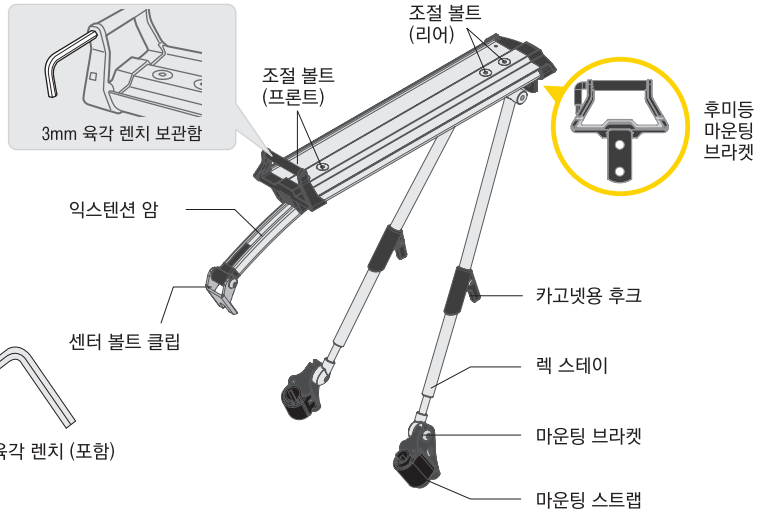

설치하기

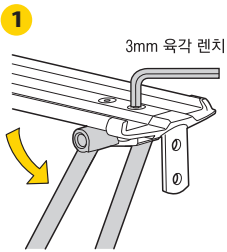

2개의 조절 볼트(리어)를 풀어낸 후, 렉 스테이를 조절하십시오. 그 후 볼트를 다시 조일때 브라켓을 수평으로 유지하십시오.

중요한 알림 사항

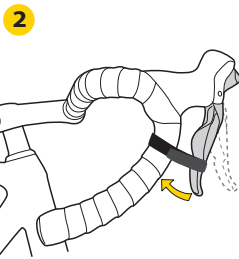
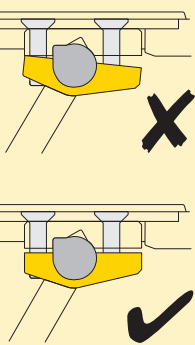

리어 브레이크 레버를 후크와 루프 잠금장치(제공)로 감아서 브레이크를 고정하십시오.

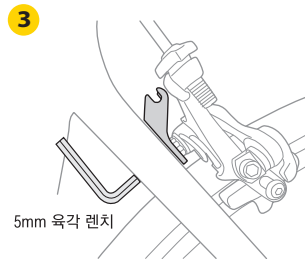

리어 브레이크 고정 볼트를 느슨하게 풉니다. (완전히 분리하지 마십시오.) 센터 볼트 클립을 자전거에 설치후, 다시 볼트를 조이십시오. 설치가 다 끝난 후, 후크와 루프 잠금장치를 제거한 다음 브레이크 작동에 문제가 없는지 확인하십시오.

중요한 알림 사항

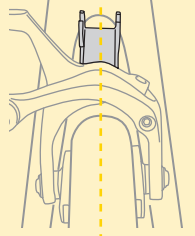

센터 볼트 클립이 타이어 중앙에 일직선으로 정렬되어 있고 브레이크 작동에 간섭이 없는지 확인하십시오.

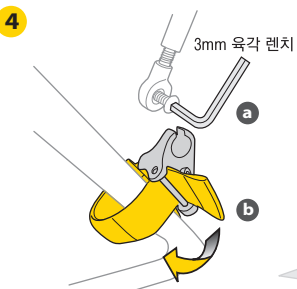

- a 마운팅 브라켓을 풀어내십시오.
- b 보기와 같이 마운팅 브라켓을 시트스테이에 설치하십시오. 스트랩은 완전히 조이지 마십시오.

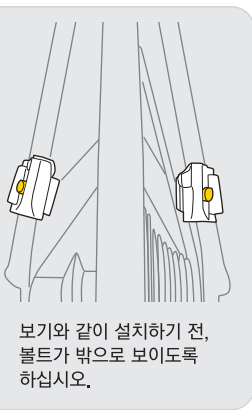

보기와 같이 설치하기 전, 볼트가 밖으로 보이도록 하십시오.

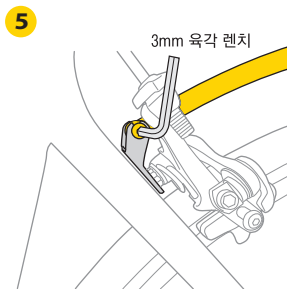

센터 볼트 클립에 익스텐션 암을 설치한 후 나사를 조이십시오.

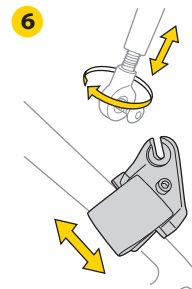

마운팅 브라켓과 암의 길이를 적절한 위치에 오도록 조절하십시오. 조절이 끝난 후, 마운팅 스트랩으로 고정하십시오.

중요한 알림 사항

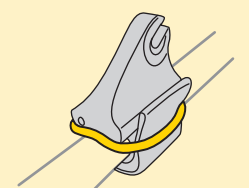

안전을 고려하여, 보기와 같이 마운팅 스트랩 위에 고무링을 끼워 넣으십시오. (특히, 얇은 시트스테이에 장착할 경우)

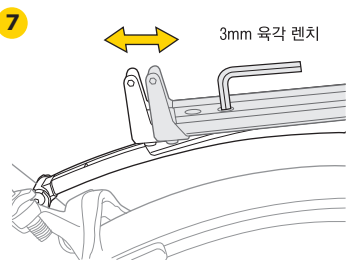

2개의 조절 볼트(프론트)를 풀어낸 후 렉의 각도를 조절하십시오. 적당한 각도로 조정 후 다시 볼트를 조이십시오.

중요한 알림 사항

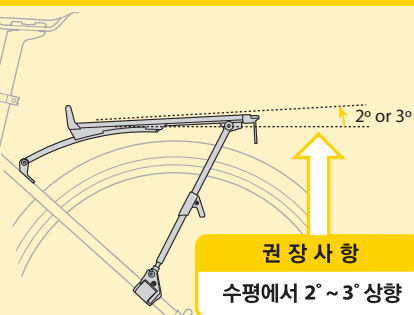

권장 사항
수평에서 2° ~ 3° 상향

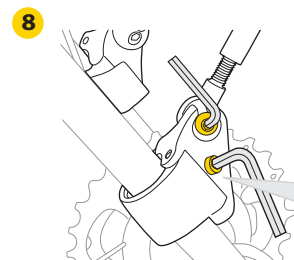

보기와 같이 조절 후, 마운팅 브라켓의 작은 볼트를 조여주십시오.

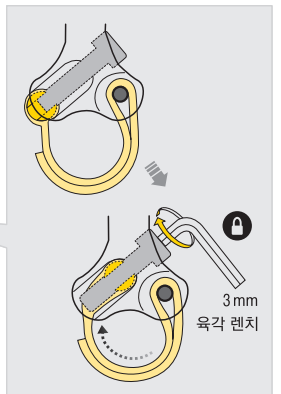



경고

1. 로드 랙 사용시 절대로 최대 적재 하중 7 kgs (15 lbs)을 초과하여 적재하지 마십시오.
2. 랙을 개조하지 마십시오.
3. 로드 랙은 트레일러 견인용으로 설계되지 않았습니다. 절대로 트레일러를 로드 랙에 연결하여 장착하지 마십시오.
4. 로드 랙을 탑승용으로 사용하지 마십시오.
5. 로드 랙을 자전거에 장착시, 방향 전환이나 브레이크 감이 설치 전과는 다르게 느껴질 수 있습니다.
6. 트렁크 백을 랙에 장착할 경우, 반사경 혹은 후미등이 가려지지 않는지 확인하십시오.
7. 매번 주행하기 전, 보기와 같이 로드 랙이 제대로 설치되어 있는지 확인하고 모든 볼트와 스트랩을 단단히 조여주십시오.
8. 안전을 고려하여, 설치 후에 리어 브레이크가 제대로 작동되는지 반드시 확인하십시오.

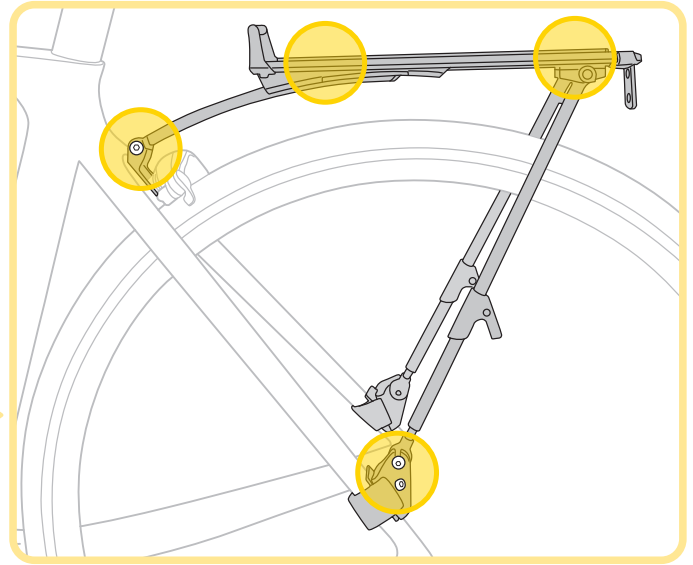

경고

1. 마운팅 브라켓이 체인과 프리휠의 움직임에 간섭이 없도록 하십시오. 브라켓 설치가 제대로 되지 않으면 로드 랙 혹은 자전거가 손상을 받을 수 있으며, 심지어 큰 부상을 입을 수 있습니다.

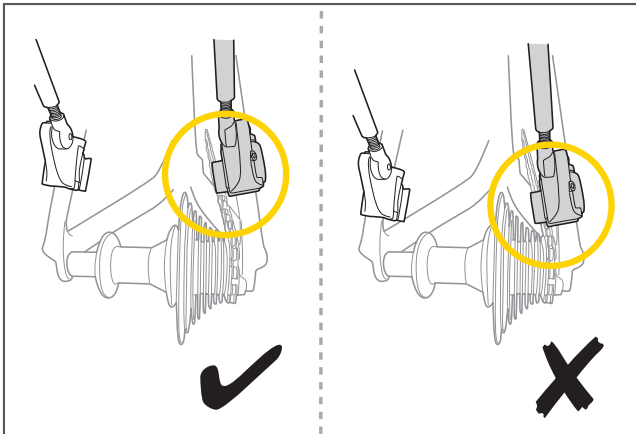

2. 랙과 타이어가 일직선으로 정렬되어 있는지 확인하십시오.

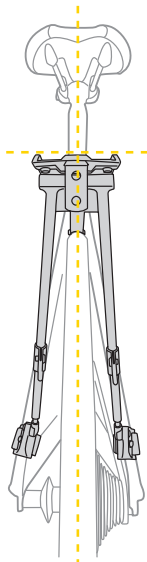

추가 액세서리

레드라이트-아우라

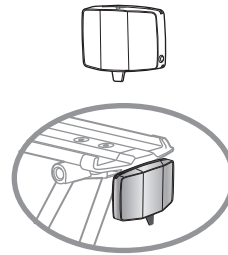

Art no. TMS063

카고 넷

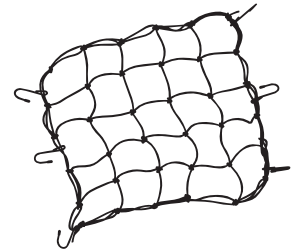

Art no. TCN02

모든 토픽 RX 킥 트렉 시스템이 적용된 트렁크백 사용 예: RX 트렁크백 EX

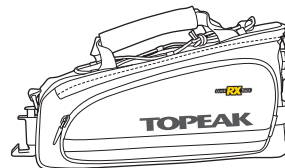

Art no. TT9636B

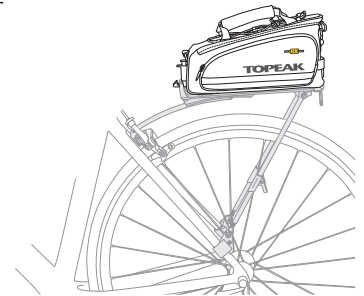

품질 보증

제한적 2년 품질 보증: 소비자 과실을 제외한 제조과정상 모든 요인에 대하여 2년간 보증합니다.

품질 보증을 위한 필요조건

품질 보증 서비스를 받으시려면, 반드시 원본 구매 영수증을 제시해야 합니다. 구매 영수증이 없는 경우, 모든 제품은 그 제품의 가장 최초의 제조일로부터 3개월 후를 구입일로 인정합니다. 본 제품을 사용 중 외부로부터 손상되었거나 사용자의 오영, 남용, 임의 개조, 변경 및 사용설명서에 기술한 내용에 맞지 않게 사용된 경우 품질 보증을 받을 수 없습니다.

* 제품의 제한이나 디자인은 사전 공지 없이 변경될 수 있습니다.

토픽사의 제품은 전문 대리점에서만 구입 가능합니다.

제품문의 : (주) 하이랜드스포트 TEL.031-8022-7510

홈페이지 : www.hlsc.co.kr, www.topeak.com